

19" Настенные шкафы NETbox SLIM



Ширина=480мм
Высота=520мм

Стандартная высота:

2 варианта высоты: 3U + 5U : 8U
5U + 5U : 10U

Стандарты и соответствия:



ISO 9001:2008

Система контроля качества

EN 61587 -1:2012

Механические конструкции для
Электронного оборудования

IEC 297-1 Монтаж конструкций 19"

IEC 297-2 Общие размеры шкафов



Стандарты ЕС

EN 60950-1:2006

Оборудование ИТ -
Безопасность - Часть 1 -
Общие требования

Экологическая безопасность
ISO 14001 Система



*Соблюдение норм

экологической безопасности

*Соблюдение директив RoHS

* Пригодность материалов
к переработке 100%

Допустимая нагрузка: 30 кг.



Настенные шкафы для сетевого оборудования серии NETbox SLIM с физическими размерами 19" ш:480мм и в:520мм, имеющие небольшую глубину, особенно подходят для использования в домашних условиях для различных вариантов монтажа стандарта 19".

Все настенные шкафы Lande NETbox SLIM поставляются в полностью смонтированном виде со стандартными заводскими настройками.

Эстетичный вид, позволяющий шкафам наилучшим образом вписываться в обстановку вашего помещения, им придают искусно выполненные декоративные элементы и принадлежности.

Варианты дверей и панелей для использования в различных целях.

*** Варианты дверей смотрите на последней странице

Стандартный цвет:

Основной блок:

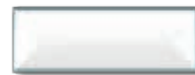

RAL 7035 Светло-серый

Задняя стенка:

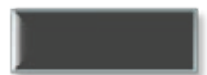

RAL 7016 Серый антрацит

Особенности и детали конструкции настенных шкафов NETbox SLIM

Моноблочная конструкция обеспечивает высокую прочность.

Настенные шкафы NETbox SLIM предназначены для использования в тех случаях, когда особое значение имеет возможность быстрого доступа к оборудованию. Они могут использоваться для размещения монтажных устройств стандарта 19" и особенно хорошо подходят для установки в квартирах и домах, современных фешенебельных офисах, на стойке регистрации в гостиницах и в жилых помещениях.

Шкафы NETbox SLIM Home – это простые в сборке решения, которые могут применяться для различных целей в сфере сетевых технологий и электроники.

Настенные шкафы NETbox SLIM 5U +5U : 8U имеют металлическую переднюю двухстворчатую дверь с цилиндрическим замком в верхней и нижней части.



Доступ к кабелям

* Несколько выбивных кабельных вводов в верхней и нижней секции размером 40x104мм и 2 выбивных кабельных ввода размером 40x104мм с задней стороны.

Вариант 5U+5U=10 U

Рельсы 19", установленные в шкафу, имеют горизонтальную и вертикальную конфигурацию – горизонтальные 5U и вертикальные 5U. Рельсы 19" передвигаются по направляющей, имеющей длину 20мм.

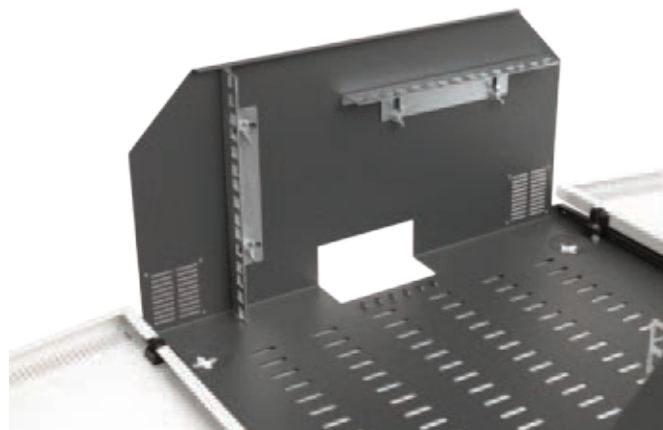

*** Все рельсы 19" закреплены в шкафу с помощью барашковых гаек, что избавляет от необходимости использовать инструменты при монтаже.

5U+5U: 10U
ЧЕРТЕЖИ
КОНСТРУКЦИИ

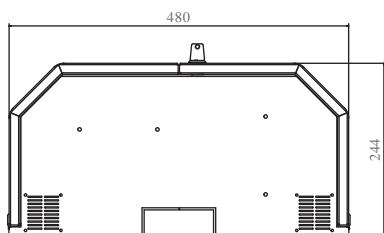

ВИД СНИЗУ

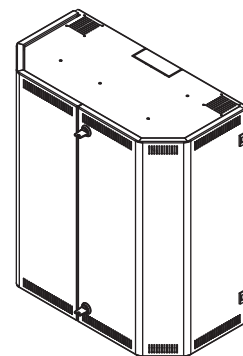

ИЗОМЕТРИЧЕСКИЙ ВИД

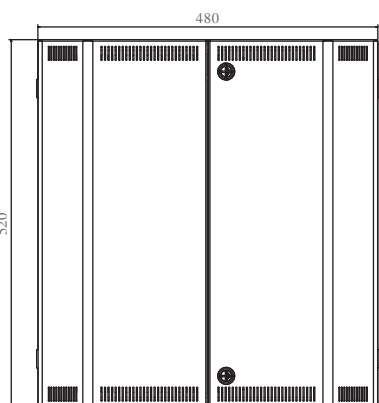

ВИД СПЕРЕДИ

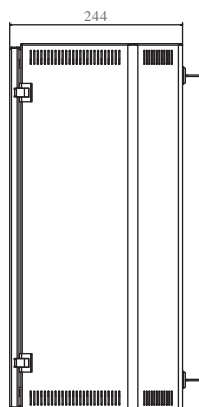

ВИД СБОКУ

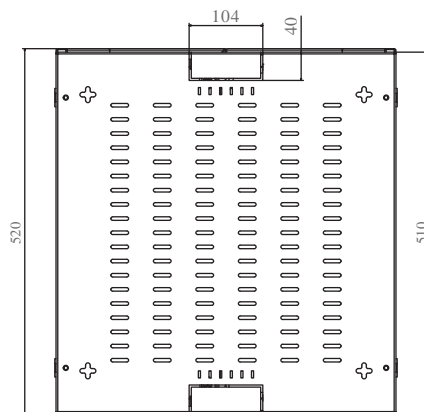

ВИД СЗАДИ

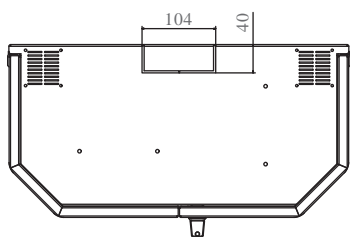

ВИД СВЕРХУ

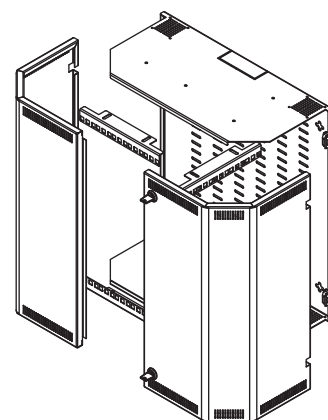

ДЕТАЛЬНЫЙ ВИД

5U+5U: 10U
ЧЕРТЕЖИ
КОНСТРУКЦИИ

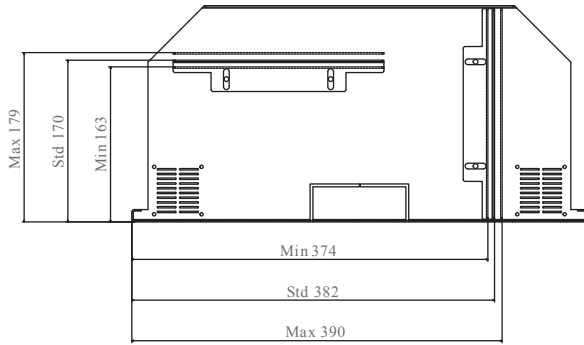

МАКС/СТАНД/МИН
ГЛУБИНА МОНТАЖА ОБОРУДОВАНИЯ

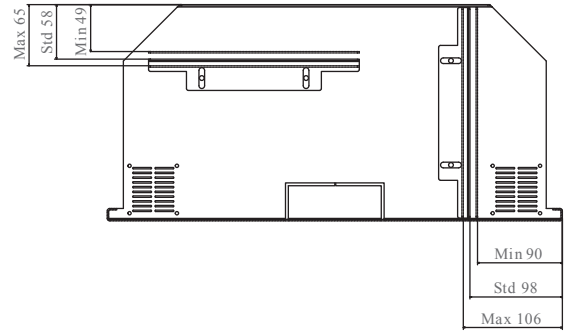

МАКС/СТАНД/МИН
ГЛУБИНА МОНТАЖА ОБОРУДОВАНИЯ

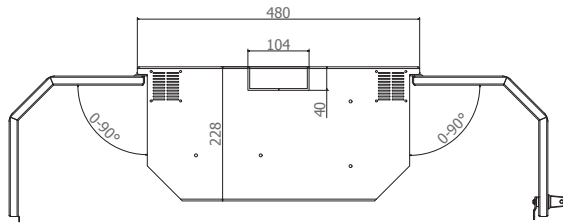

УГОЛ ОТКРЫТИЯ
ПЕРЕДНЕЙ ДВЕРИ

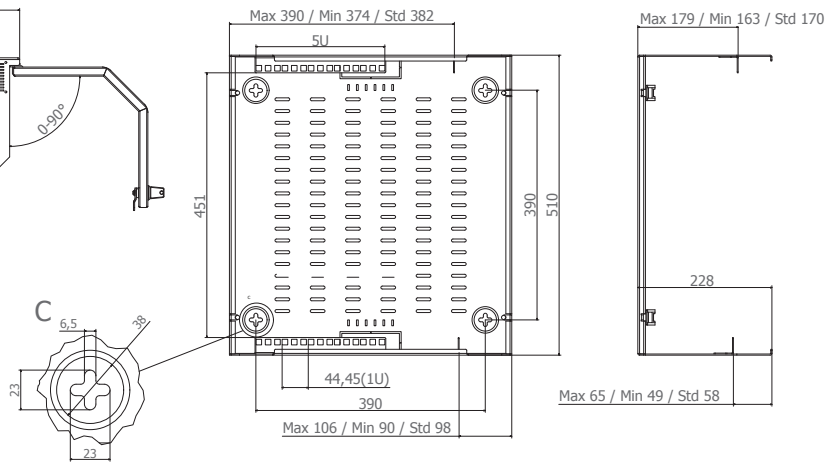

МАКС/СТАНД/МИН
ГЛУБИНА МОНТАЖА ОБОРУДОВАНИЯ

19" Настенные шкафы NETbox SLIM Series Ш=480мм В=520мм

БАЗОВЫЙ артикул	Описание	Размеры ШxГxВ мм	h высота в U	Ширина мм	Ширина между направляющими мм	Глубина мм	Количество в упаковке	Размеры упаковки ШxГxВ мм	Вес без упаковки кг	Вес в упаковке кг	Количество на палете	Размеры палеты ШxГxВ мм	Вес палеты кг
LN-SLM10U4944-MD	Настенный шкаф серии NETbox Slim 5U+5U = 10U, возможность монтажа оборудования в вертикальном и горизонтальном положении, секция 5U для монтажа пассивного оборудования, комбинация цветов RAL 7016 / RAL 7035, цельнометаллическая двустворчатая передняя дверь	480x250x522	5U+5U	480	19"	250	1	500x270x540	9,9	10,7	20	1300x1300x1280	265